

# robot coupe®

 **GROENTESNIJDERS**  
CL 50 Gourmet

Originele nieuwe  
snijmogelijkheden  
Wafeltjes 2 en 3 mm!



RESTAURANTHOUDERS - GROOTKEUKENS - TRAITEURS

## ▶ CL 50 Gourmet : Kiezen voor het allerbeste

Gepatenteerd

**INNOVATIE:** met de **CL 50 Gourmet** kunnen groenten of vruchten met een uitzonderlijke snijkwaliteit op 7 originele manieren tot **brunoise** of **wafeltjes** worden versneden. Dit geeft een aanzienlijke tijdbesparing daar het uitvoeren van deze bewerkingen met de hand moeilijk en tijdrovend is. Dankzij een complete collectie van **50 snijschijven** kunt u uw creativiteit de vrije teugel geven bij het samenstellen van «verse» gerechten met op innoverende en originele wijze gesneden ingrediënten.



### Grote capaciteit



**Grote halfronde** (aanvoer goot 132 cm<sup>2</sup>) het snijden van omvangrijke groenten, zoals kool en selderij.

### Precisie



**Ronde aanvoer goot** Ø 69 mm voor het snijden van lange groenten, voorzien van een insert voor het geleiden van de groenten of vruchten tijdens het snijden.

### Speciaal voor kleine hoeveelheden



**Uitneembare opvangbak** voor kleine hoeveelheden brunoise, om het schoonmaken te vergemakkelijken. Inhoud: 600 g aardappels 3x3x3 mm.

### Grote variëteit aan snijbewerkingen



**Grote collectie van 50 snijschijven** voorzien van hoge precisie geslepen snijbladen voor perfecte snijkwaliteit.

### 5 nieuwe snijbewerkingen



4 maten wafeltjes

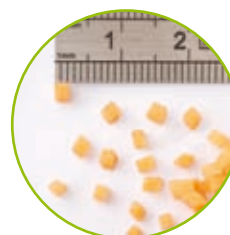

3 maten brunoise

# DE GROOTSTE VARIËTEIT AAN SNIJBEWERKINGEN

## ▶ Wafeltjes

**NIEUW**

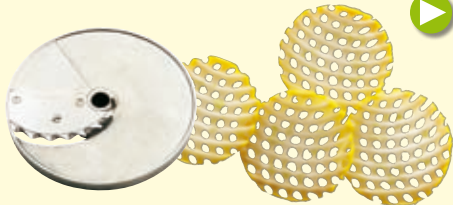

4 snijschijven

|      | Ref.  |
|------|-------|
| 2 mm | 28198 |
| 3 mm | 28199 |
| 4 mm | 28177 |
| 6 mm | 28178 |

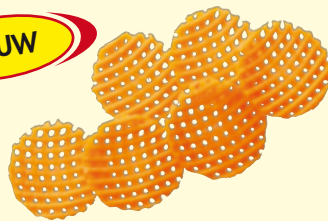

2 mm → 6 mm

## ▶ Brunoise

**NIEUW**



3 snijschijven

|          | Ref.  |
|----------|-------|
| 2 x 2 mm | 28174 |
| 3 x 3 mm | 28175 |
| 4 x 4 mm | 28176 |



2 x 2 x 2 mm → 4 x 4 x 4 mm

## ▶ Plakjes

12 snijschijven

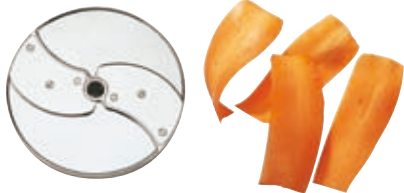

|        | Ref.  |                      | Ref.  |
|--------|-------|----------------------|-------|
| 0,6 mm | 28166 | 5 mm                 | 28065 |
| 0,8 mm | 28069 | 6 mm                 | 28196 |
| 1 mm   | 28062 | 8 mm                 | 28066 |
| 2 mm   | 28063 | 10 mm                | 28067 |
| 3 mm   | 28064 | Gek. aardappels 4 mm | 27244 |
| 4 mm   | 28004 | Gek. aardappels 6 mm | 27245 |



0,6 mm → 10 mm

## ▶ Gegolfde plakjes

3 snijschijven



|      | Ref.  |
|------|-------|
| 2 mm | 27068 |
| 3 mm | 27069 |
| 5 mm | 27070 |



2 mm → 5 mm

## ▶ Raspen

10 snijschijven



|        | Ref.  |                  | Ref.  |
|--------|-------|------------------|-------|
| 1,5 mm | 28056 | 7 mm             | 28016 |
| 2 mm   | 28057 | 9 mm             | 28060 |
| 3 mm   | 28058 | Parmezaan        | 28061 |
| 4 mm   | 28073 | Radijs           | 28055 |
| 5 mm   | 28059 | Rosfi aardappels | 27164 |



1,5 mm → 9 mm

## ▶ Staafjes, julienne, tagliatelle

12 snijschijven

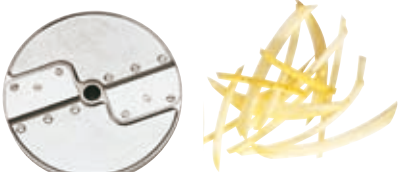

|                     | Ref.  |                    | Ref.  |
|---------------------|-------|--------------------|-------|
| 1 x 8 mm            | 28172 | 2 x 8 mm (reepjes) | 28067 |
| 1 x 26 mm ui/kool   | 28153 | 2 x 10 mm          | 28173 |
| 2 x 2 mm (selderij) | 28051 | 3 x 3 mm           | 28101 |
| 2,5 x 2,5 mm        | 28195 | 4 x 4 mm           | 28052 |
| 2 x 4 mm (reepjes)  | 28072 | 6 x 6              | 28053 |
| 2 x 6 mm (reepjes)  | 28066 | 8 x 8              | 28054 |



1 x 8 mm → 8 x 8 mm

## ▶ Macedoine

5 uitrustingen

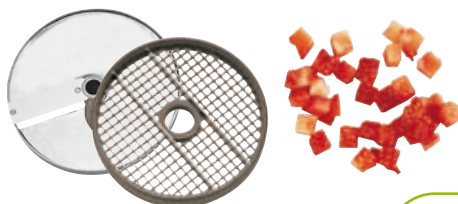

|                 | Ref.  |
|-----------------|-------|
| 5 x 5 x 5 mm    | 28110 |
| 8 x 8 x 8 mm    | 28111 |
| 10 x 10 x 10 mm | 28112 |
| 14 x 14 x 5 mm  | 28181 |
| 14 x 14 x 10 mm | 28179 |



5 x 5 x 5 mm → 14 x 14 x 10 mm

## ▶ Frieten

3 uitrustingen



|            | Ref.  |
|------------|-------|
| 8 x 8 mm   | 28134 |
| 10 x 10 mm | 28135 |
| 10 x 16 mm | 28158 |



8 x 8 mm → 10 x 16 mm





## Met het nieuwe accessoire snijdt u in een ommezien grote hoeveelheden peterselie!

Met de 1 mm snijschijf en de speciale peterselie-insert krijgt u in enkele minuten grote hoeveelheden perfect fijngesneden peterselie.

Profiteer met de peterselie-set van een extra functie op uw Groentesnijder, naast de meer dan 50 mogelijkheden om groenten en fruit te snijden: plakjes, geraspt, gegolfde plakjes, staafjes, julienne, macedoine, frieten evenals 2 unieke mogelijkheden: brunoise en wafeltjes.

### De Peterselie-set (Ref. 28194)

omvat:



2 Peterselie-insert



Snijschijf 1 mm



**EG Norm**

| Elektrische kenmerken |                  |                       | Gewicht (kg) |         |
|-----------------------|------------------|-----------------------|--------------|---------|
| Snelheid (tpm)        | Vermogen (Watts) | Voltage* (Amp.)       | Netto        | Verpakt |
| 375                   | 550              | 230 V/1<br>50 Hz/ 5,7 | 21,5         | 24,5    |

\* Raadpleeg ons voor andere voltages

| Afmetingen (in mm) |     |     |     |     |     |
|--------------------|-----|-----|-----|-----|-----|
| A                  | B   | C   | D   | E   | F   |
| 350                | 310 | 390 | 610 | 760 | 615 |

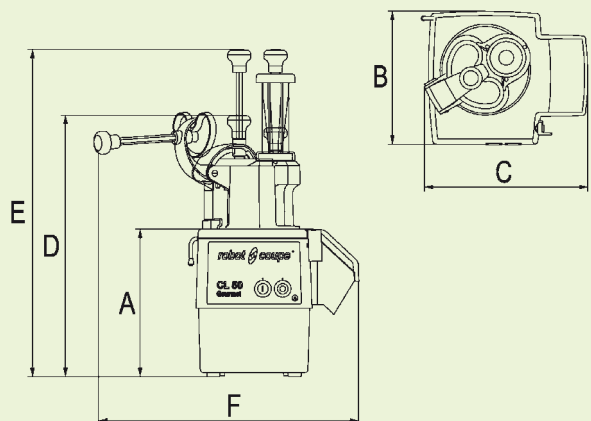

**robot coupe®**

**GEPRODUCEERD IN FRANKRIJK DOOR ROBOT-COUCPE S.N.C.:**

**Algemene Directie, Frankrijk, Internationaal en Marketing:**  
Tel.: + 33 1 43 98 88 33 - Fax: + 33 1 43 74 36 26  
Email: international@robot-coupe.com

**Robot-Coupe België:**  
Tel.: (071) 59 32 62 - Fax: (071) 59 36 04  
Email: info@robot-coupe.be - www.robot-coupe.be

**Robot-coupe Netherlands:**  
Telefoon: 06 30 37 50 82  
Email: nederland@robot-coupe.eu - www.robot-coupe.com/hol/

**www.robot-coupe.com**

### VERKOOPADRES

**NORMEN:** Toestellen gelijkvormig aan:

- De bepalingen van de volgende Europese richtlijnen en aan de nationale wetgeving waarin deze richtlijnen zijn omgezet: 2006/42/CE, 2006/95/CE, 2004/108/CE, 1935/2004/CE, 2002/72/CE, «RoHS» 2002/95/CE, «DEEE» 2002/96/CE.
- De bepalingen van de volgende geharmoniseerde Europese normen alsook de normen die de voorschriften bepalen betrekking hebbend op veiligheid en hygiëne: EN 12100-1 en 2 - 2004, EN 60204-1 - 2006, EN 1678- 1998, EN 60529-2000: IP 55, IP 34.

